

4 roky záruka



AUDIO A VIDEO Vstupní systémy

PŘEHLED SORTIMENTU 2020



JEDNODUCHÁ
ŘEŠENÍ I PRO NÁROČNÉ
APLIKACE



Od rodinných domů
po instalace s tisíci účastníky



Bytové domy a bytové komplexy



Rodinné domy – vícegenerační



Rodinné domy – jednogenerační

2VODIČOVÝ SYSTÉM

bytové domy a bytové komplexy



Jedinečná technologie pro rozsáhlé instalace s jednoduchou montáží:

- DIGITÁLNÍ SYSTÉM S 2VODIČOVOU NEPOLARIZOVANOU SBĚRNICÍ
- PRO BYTOVÉ DOMY A BYTOVÉ KOMPLEXY
- JEDNODUCHÁ INSTALACE
- ŠIROKÁ NABÍDKA PANELŮ A TELEFONŮ

STANDARDNÍ SADY

rodinné domy – jednogenerační



Uzavřené řešení pro jednoduché aplikace se základními funkcemi:

- VIDEO SADY PRO 1-2 BYTY
- ZÁKLADNÍ FUNKCE
- SADA OBSAHUJE KOMPLETNÍ SYSTÉM

ROZŠÍŘITELNÉ SADY

rodinné domy – vícegenerační



Základní řešení audio a video systému, které lze rozvinout v komplexní řešení na míru:

- AUDIO/VIDEO PRO RODINNÉ DOMY – 1-2 BYTY S MOŽNOSTÍ ROZŠÍŘENÍ
- 2VODIČOVÝ DIGITÁLNÍ SYSTÉM – VYUŽITÍ STÁVAJÍCÍ KABELÁŽE
- SADA OBSAHUJE KOMPLETNÍ SYSTÉM

2 vodičový systém pro jednoduchou instalaci

Navzdory velmi jednoduché instalaci je systém velice rozsáhlý a výkonný

SYSTÉM MŮŽE OBSAHOVAT AŽ

3900	účastníků audio i video
3900	audio/video vstupních panelů pro jednotlivé byty
39	nezávislých stoupaček
5	video telefonů na jeden byt

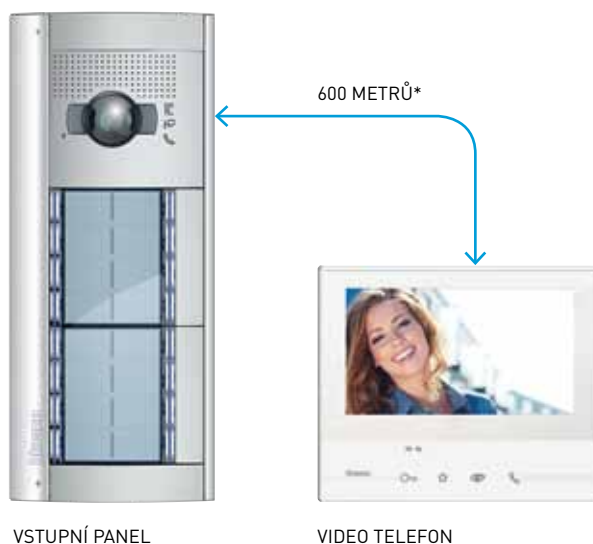

VSTUPNÍ PANEL

VIDEO TELEFON

* Základní limit 200 metrů pro video instalaci lze rozšířit pomocí expanzních modulů až na 600 metrů.

KABELÁŽ

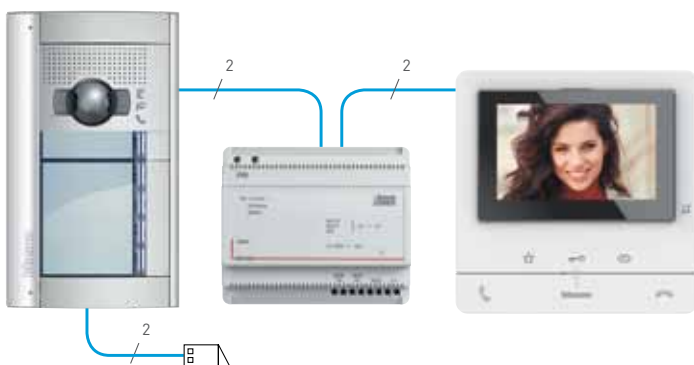

- **2 nepolarizované vodiče pro audio i video instalaci** – přístroje sami rozpoznají správnou polaritu sběrnice a zapojení je tak velmi jednoduché
- **Možnost využití stávající kabeláže** – odpadá časově náročné a prašné sekání práce
- **Limitovaná délka hovoru pro optimální obsazení sběrnice:**
 - hovor z panelu – max. 1 min
 - interkomový hovor – max. 3 min
 - obsazení při vyzvánění – max. 30 s pokud není hovor přijat

KONFIGURACE



- **Jednoduché přidělení adresy přístroji** – vložením očíslovaných konfigurátorů, např. pro adresu 21 vložte konfigurátory s číslem 2 a 1
- **Snadná aktivace dalších funkcí** jako je interkom, ovládání dalších zátěží atd. se provádí opět pouhým vložením příslušného konfigurátoru



REKONSTRUKCE PANELOVÉHO DOMU

Původní analogový systém

- A) Páteří kabeláž 4+n vodičů
- B) Kabeláž k jednotlivým bytům
- C) Stávající analogové audio telefony

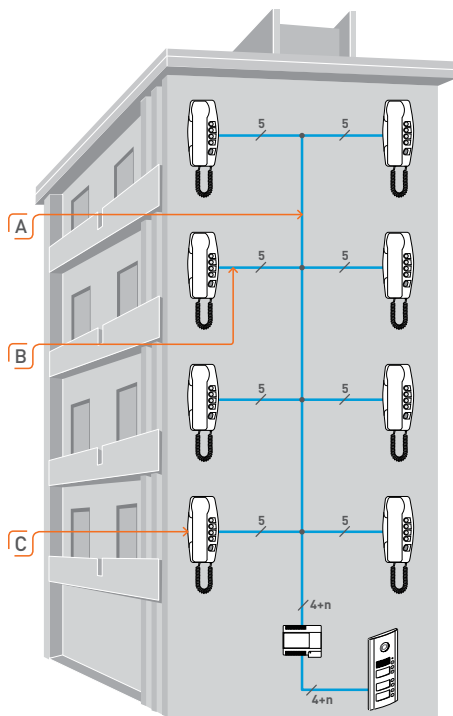

Rekonstruovaný vstupní systém

- A) Stávající páteří kabel a napájecí zdroj nahrazen kabelem a zdrojem Bticino
- B) V případě video instalace jsou doplněny video distributory (rozměry cca 4 x 4 cm)
- C) Ze stávající 5žilové kabeláže k jednotlivým bytům je použit pouze jeden funkční pár
- D) V bytech jsou osazeny různé designy audio nebo video telefonů dle požadavku nájemníků
- E) Systém je doplněn o další klasický nebo antivandal vstupní panel

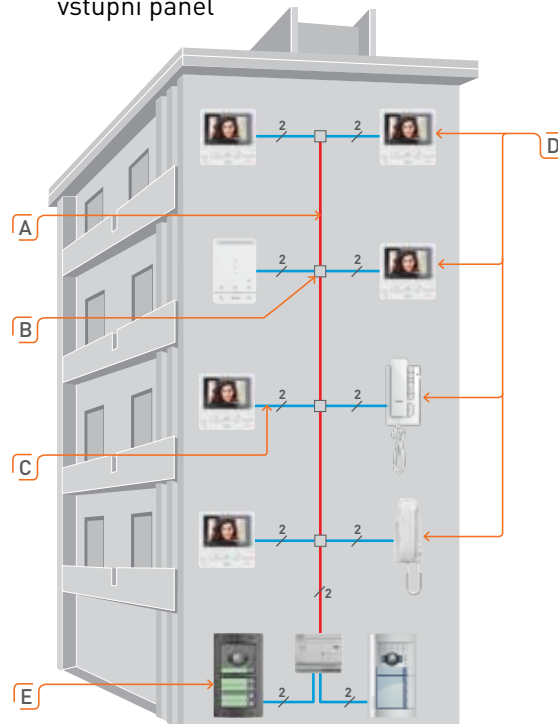

REKONSTRUKCE RODINNÉHO DOMU

Stávající klasické zvonky

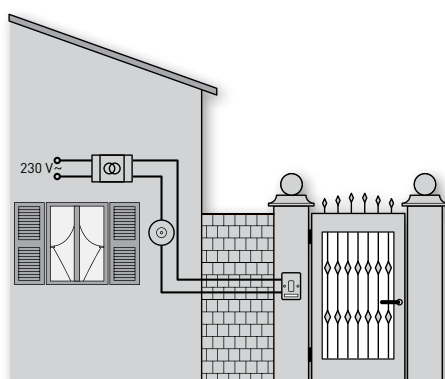

Rekonstruovaný systém:

- Klasické zvonky nahrazeny video systémem
- Pro náhradu lze použít jednoduché cenově výhodné 2vodičové sady – str. 26–31
- Použita stávající kabeláž

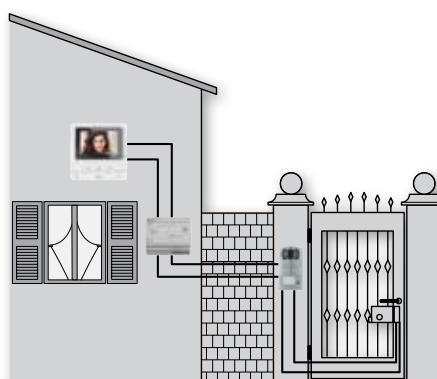

ZVODIČOVÝ SYSTÉM

Nová Sfera a Sfera Robur vstupní panely

NOVÁ Sfera

Sfera ROBUR

antivandal

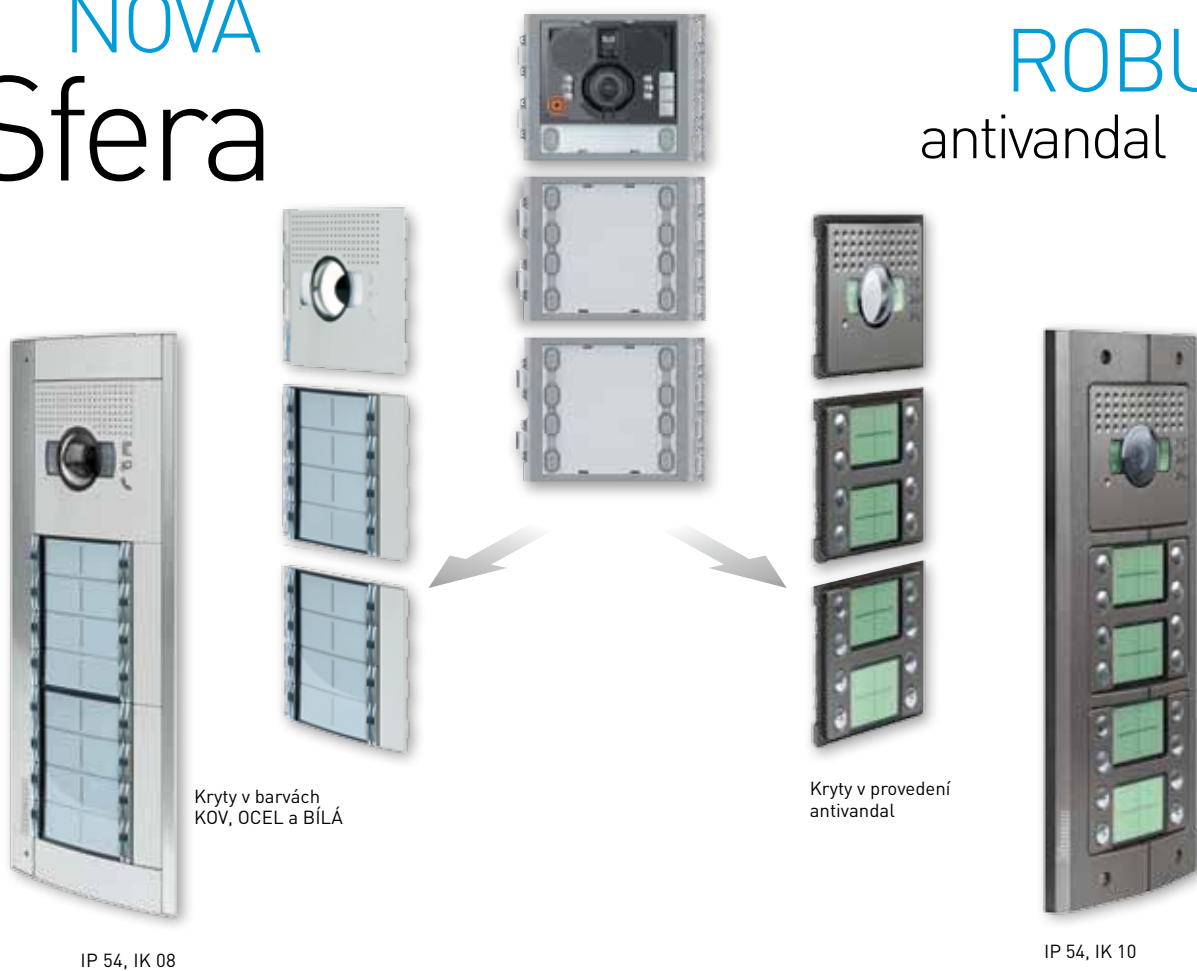

MODERNÍ DESIGN



ZVODIČOVÝ SYSTÉM

Nová Sfera a Sfera Robur vstupní panely



Panely lze vertikálně nebo horizontálně spojit do bloků.

Každá instalační krabice obsahuje potřebné příslušenství pro snadné svislé **nebo** vodorovné spojení více panelů do funkčních bloků.

Pro spojování 1 a 2 modulových krabic v počtu tři a více je třeba příslušenství doplnit – kontaktujte Legrand.

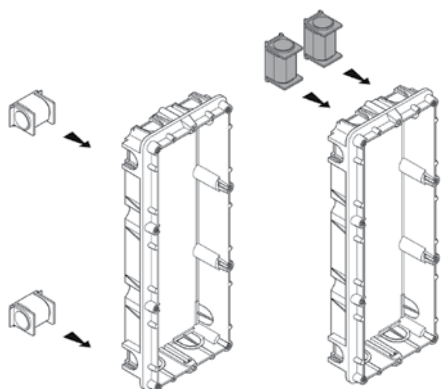

Horizontální spojení – NOVÁ SFERA



Vertikální spojení – NOVÁ SFERA

Vertikální a horizontální spojení – NOVÁ SFERA

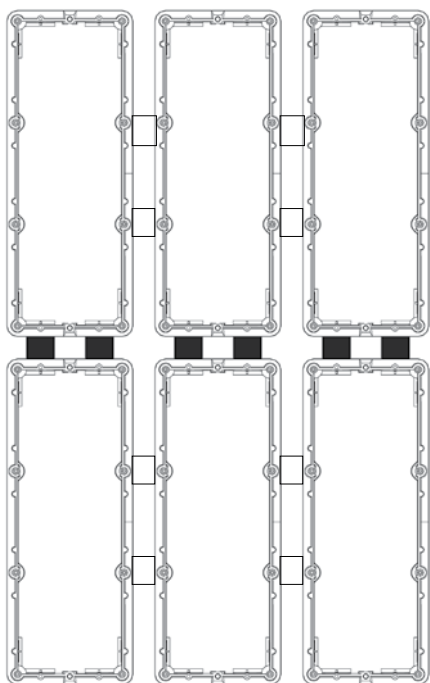

Horizontální spojení – SFERA ROBUR

APLIKACE PRO VIZUALIZACI VSTUPNÍCH PANELŮ

- Obrázek konečného vzhledu vstupního panelu slouží jako podklad pro investora nebo architekta
- Naleznete na www.legrand.cz/vstupni-systemy



2VODIČOVÝ SYSTÉM

Linea 3000 – vstupní panely



Tloušťka pouze 26 mm

Barevná kamera se záběrem 80° vertikálně a 103° horizontálně, přisvětlení pomocí bílých LED

Slitina zamak – IP54, IK10

V závislosti na konfiguraci panelu lze použít pro vyzvánění na 1 nebo 2 byty

Signalizace probíhající komunikace nebo otevření dveří



Zapuštěná instalace s rámečkem



Instalace se stříškou proti dešti



Linea 3000
audio
343071



Linea 3000
video
343081



Linea 3000
video se čtečkou
eL. čipů
343091



2VODIČOVÝ SYSTÉM

Linea 300 – vstupní panely

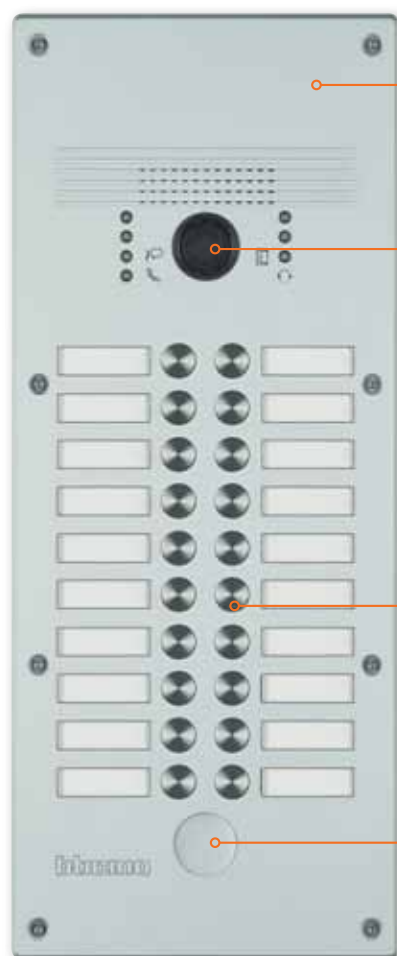

Nerezová ocel INOX,
tloušťka 4mm – IP54, IK 07

Barevná kamera se záběrem 100°
vertikálně a 124° horizontálně,
přisvícení pomocí bílých LED

4, 8, 12, 20, 32 tlačítek
nebo klávesnice s grafickým menu

Možnost osazení elektronickou
čtečkou s centrální administrací



308011



308012



308013



308015



308014



308040

ZVODIČOVÝ SYSTÉM

Kontrola vstupu

ČTEČKY ELEKTRONICKÝCH KLÍČENEK A KARET

CENTRÁLNÍ ADMINISTRACE

- Kompletní systém
- Vhodné pro malé i velké aplikace
- Přidání/odebrání uživatelů, změna oprávnění pomocí PC a softwaru
- Možnost časových plánů a paměti událostí
- Software v českém jazyce volně ke stažení
- Komunikační protokol RS485 nebo Wiegand
- Rozhraní USB nebo ETHERNET s možností vzdálené správy

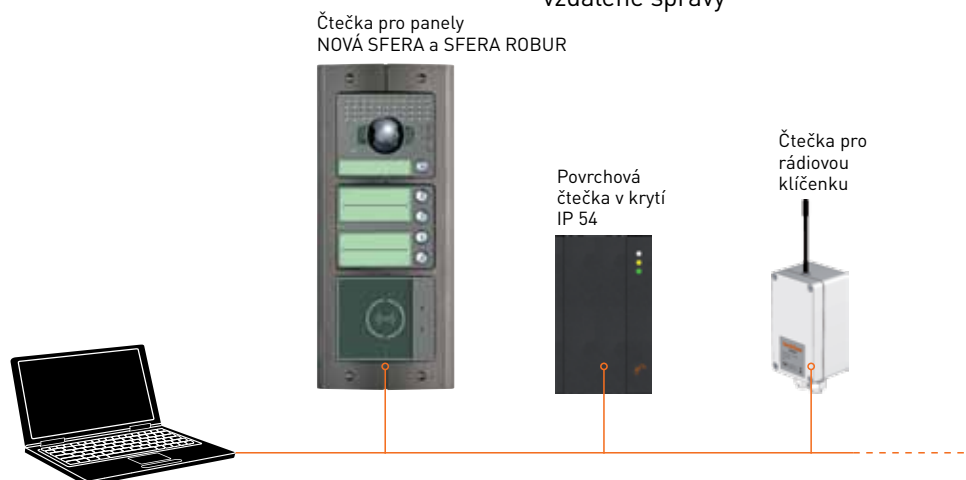

Software APS HiT

- Jednoduchá instalace a obsluha
- Přístup lze povolit, zakázat nebo omezit na základě časových plánů (až 64)
- Video návody pro administraci i nastavení systému na www.techfass.com/Home/Download nebo www.youtube.com
- Možnost sdílet konfigurační soubory jednotlivých instalací

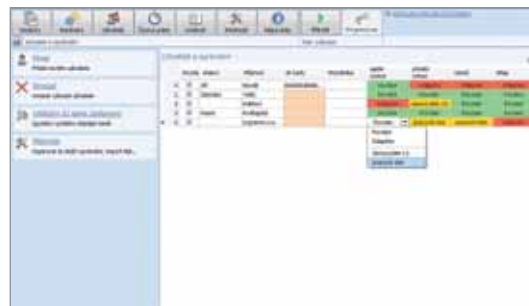

ČTEČKY ELEKTRONICKÝCH KLÍČENEK

LOKÁLNÍ ADMINISTRACE

- V designech NOVÁ SFERA a SFERA ROBUR
- Přidání/odebrání uživatelů pomocí MASTER klíčenky
- Klíčenky se přidávají postupně, manuálně do každé čtečky zvlášť
- Vhodné pro laickou obsluhu (není nutný PC ani administrační software) a malé aplikace



postupné přidávání klíčenek

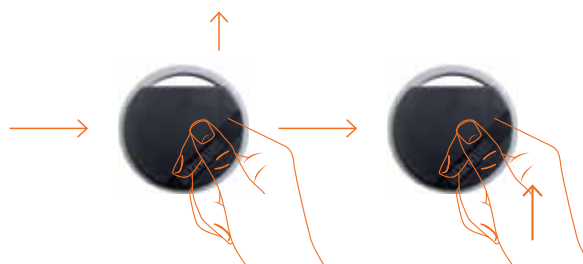

2VODIČOVÝ SYSTÉM

Instalace pro zdravotně postižené

ČTEČKY OTISKŮ PRSTŮ

- V designech:
 - design Nová Sfera a Robur
 - design Integra s možností nastavení pomocí mobilního telefonu
- Až 99 otisků, 4 vchody



ŘEŠENÍ PRO ZDRAVOTNĚ POSTIŽENÉ

Osoby sluchově postižené

Vybrané videotelefony označené symbolem  obsahují indukční smyčku umožňující čistý a hlasitý příjem pro naslouchátka vybavená stejnou technologií. Modulem s indukční smyčkou lze osadit i panely NOVÁ SFERA a SFERA ROBUR.

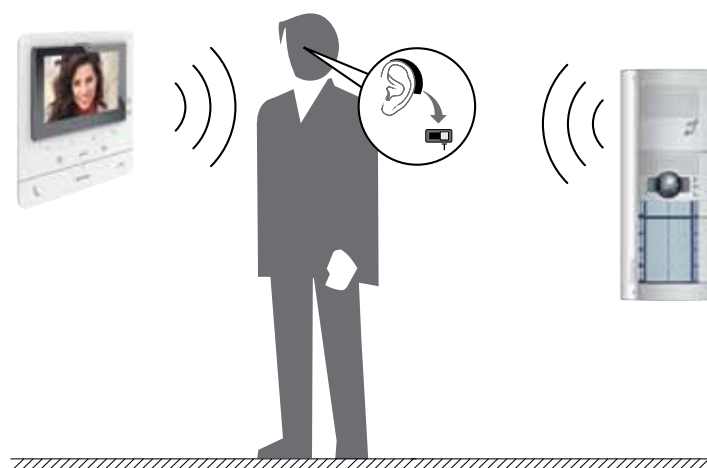

Osoby tělesně postižené

Širokoúhlá kamera umožňuje záběr jak stojící osoby tak osoby na invalidním vozíku. Umístění prvků vstupního panelu je dáno vyhláškou Ministerstva pro místní rozvoj č. 398/2009 Sb.

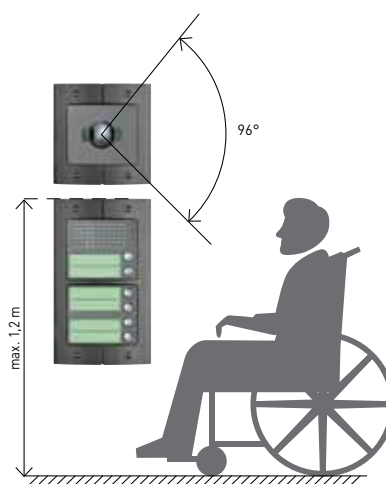

2VODIČOVÝ SYSTÉM

Podpora

ON-LINE KONFIGURÁTOR

Umožňuje navrhnout následující systém:

- až 50 video telefonů
- 4 vstupní audio nebo video panely
- 1 nebo 2 vzájemně propojené budovy



Co je výstupem z on-line konfigurátoru:

- kompletní seznam materiálu ve formátu „*.CSV“ (Microsoft Excel, Open Office, Libre Office)
- přehled materiálu s obrázky jednotlivých produktů
- jednoduchá zpráva se seznamem materiálu a popisem systému (způsob konfigurace, kabeláž...)

NOVÝ MATERIÁL	NOVÝ MATERIÁL	NOVÝ MATERIÁL	NOVÝ MATERIÁL	NOVÝ MATERIÁL
	Panel 1 Video (100x100x100)	10	10000 Kč	100000 Kč
	Panel 2 Video (100x100x100)	5	20000 Kč	100000 Kč
	Panel 3 Video (100x100x100)	5	17000 Kč	170000 Kč
	Panel 4 Video (100x100x100)	8	54000 Kč	432000 Kč
	Panel 5 Video (100x100x100)	5	31000 Kč	155000 Kč
	Panel 6 Video (100x100x100)	8	13000 Kč	104000 Kč
	Panel 7 Video (100x100x100)	5	8000 Kč	40000 Kč
	Panel 8 Video (100x100x100)	5	9000 Kč	45000 Kč
	Panel 9 Video (100x100x100)	8	12000 Kč	96000 Kč
	Panel 10 Video (100x100x100)	5	18000 Kč	90000 Kč

NOVÝ MATERIÁL	NOVÝ MATERIÁL	NOVÝ MATERIÁL	NOVÝ MATERIÁL	NOVÝ MATERIÁL
	Panel 1 Video (100x100x100)	10	10000 Kč	100000 Kč
	Panel 2 Video (100x100x100)	5	20000 Kč	100000 Kč
	Panel 3 Video (100x100x100)	5	17000 Kč	170000 Kč
	Panel 4 Video (100x100x100)	8	54000 Kč	432000 Kč
	Panel 5 Video (100x100x100)	5	31000 Kč	155000 Kč
	Panel 6 Video (100x100x100)	8	13000 Kč	104000 Kč
	Panel 7 Video (100x100x100)	5	8000 Kč	40000 Kč
	Panel 8 Video (100x100x100)	8	13000 Kč	104000 Kč
	Panel 9 Video (100x100x100)	5	9000 Kč	45000 Kč
	Panel 10 Video (100x100x100)	8	12000 Kč	96000 Kč

Konfigurátor naleznete na stránkách Legrand v produktové sekci „Vstupní systémy-Pro bytové domy“

www.legrand.cz/vstupni-systemy-pro-bytove-domy

4LETÁ ZÁRUKA



Staňte se certifikovaným partnerem a poskytněte investorům 4letou záruku:

- na správnou funkci elektronických přístrojů (telefonů, vstupních panelů, napajecích zdrojů atd.),
- na správnou mechanickou funkci tlačítek vstupních panelů,
- na stálost povrchové úpravy zejména krytů telefonu a vstupních panelů (odolnost proti otěru, barevná stálost na slunci atd.),
- záruku doložíte investorovi záručním listem na konkrétní instalaci.

Více na www.legrand.cz/vstupni-systemy



TECHNICKÁ PODPORA

Kontaktujte technickou podporu Legrand pro:

- Technické informace
- Pomoc s návrhem systému a vypracováním cenové nabídky
- Vypracování schématu zapojení včetně konfigurace jednotlivých prvků

Legrand Česká republika

Tel.: +420 246 007 607

E-mail: technicka.podpora@legrandcs.cz

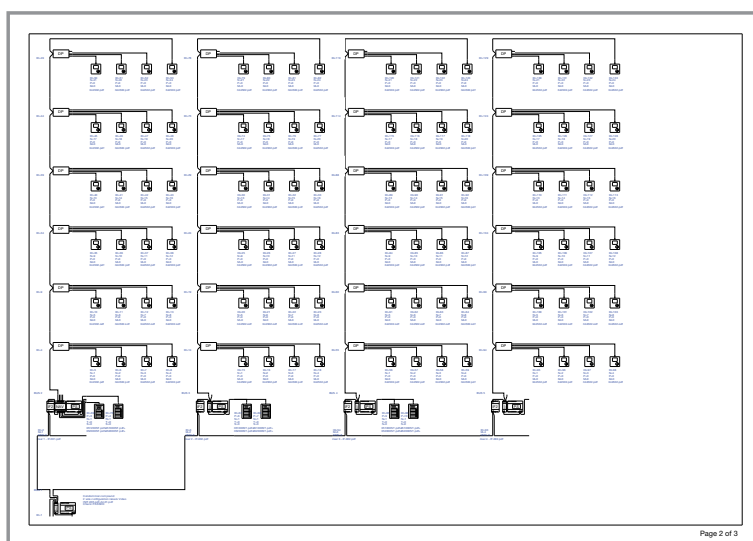

INFORMACE

Vše potřebné na www.legrand.cz/vstupni-systemy

- Informace o nabídce
- Instalační a uživatelské návody
- Katalogové listy
- Kontakty na:
 - smluvní partnery
 - proškolené montážní firmy
 - technickou podporu Legrand



Sady Legrand a Bticino

- návody a technické informace

www.legrand.cz/vstupni-systemy-pro-rodinne-domy



2vodičový systém Bticino

- návody a technické informace

www.legrand.cz/vstupni-systemy-pro-bytove-domy



HOMETOUCH

jeden dotek pro celý dům

NOVINKA



grafit
obj. č. 3488



bílá
obj. č. 3488W

**Jediný přístroj jako video
telefon i dotykový panel
pro ovládání chytré
instalace**

Povrchová montáž nebo
zapuštěná montáž (tloušťka jen
9 mm) s krabicí obj.č. 3487



Bez nutnosti konfigurace,
zařízení samo rozpozná
instalaci MyHome s přístrojem
MYHOMESERVER1 a načte si
veškeré přístroje a nastavení.



Na úvodní stránce lze zobrazit
až 20 nepoužívanějších
příkazů z ovládání žaluzií,
světelných a hudebních
systémů.

Přístroj lze použít jako dotykový panel pro ovládání elektroinstalace, ale i jako video telefon se všemi funkcemi vstupního systému Bticino. Pro ovládání pomocí mobilu nebo tabletu jsou zdarma dostupné aplikace na platformách Android a iOS.



MyHOME_Up
pro funkce chytré elektroinstalace.



DOOR ENTRY for HOMETOUCH
pro funkce video vstupního systému.



Pro audio systém kontaktujte Legrand.



Aplikace MyHOME_Up s MYHOMESERVER1 umožňuje ovládat barevné osvětlení Philips HUE.

Systém MyHome je kompatibilní se systémy **Nuvo** a **Philips Hue**.

CLASSE 300 Wi-Fi



bílá
obj. č. 344642



grafit
obj. č. 344643



CLASSE 100 Wi-Fi

NOVINKA



obj. č. 344682

STANDARD JE BÝT
„PŘIPOJEN“



Přijměte hovor kdekoliv na světě

Budte k zastížení kdekoliv ve světě.
Stačí Vám k tomu chytrý telefon
s datovým připojením.



Otevřete branku nebo bránu

Přijíždíte domů a nemůžete najít
dálkové ovládání vjezdové brány?
Žádný problém, i tuto funkci nyní
zvládne Váš smartphone spolu
s telefonem Classe 100 Wi-Fi
nebo Classe 300 Wi-Fi.



Zapomněli jste zhasnout světla nebo zalít zahradu?

V horším případě oboje, ale
to nevádí. S aplikací „Door
Entry“ můžete spínat osvětlení
a zavlažovací systém a to z celého světa.



Zkontrolujte, co se děje doma

Pomocí kamer video systému máte
vždy přehled co se doma děje.



Zavolejte zpět k vám domů

Zůstaňte v kontaktu s blízkými
kteří jsou doma, ať už jste kdekoliv.

CLASSE 300 Standard

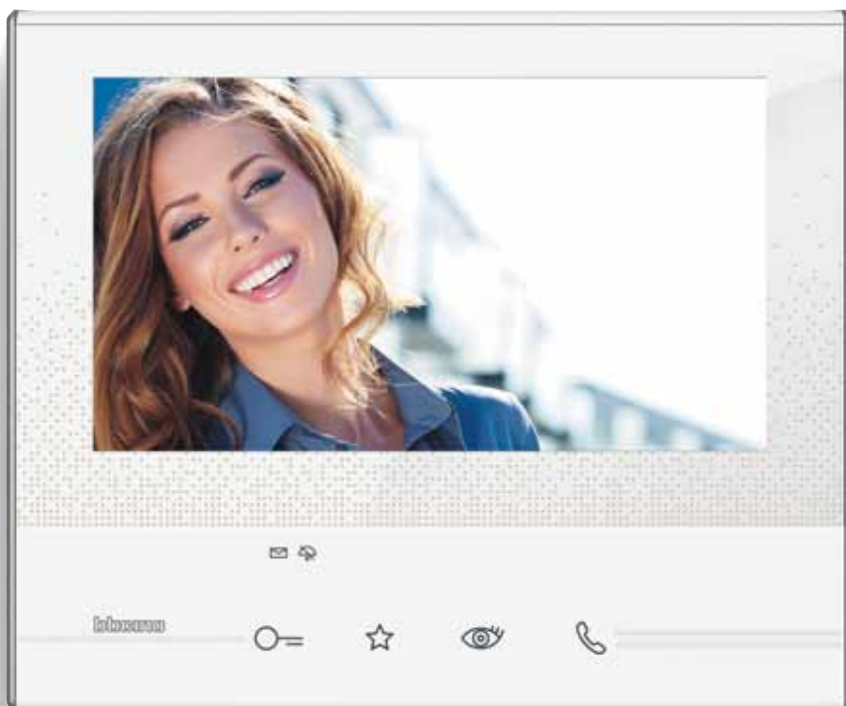

bílá – obj. č. 344612



grafit – obj. č. 344613

Moderní a uživatelsky příjemné ovládání:

- jednoduše dostupné základní funkce
 - 7" dotyková obrazovka

Pro nástěnnou i stolní montáž



JEDNODUCHÉ A INTUITIVNÍ OVLÁDÁNÍ

- Snadné nastavení pomocí dotykové obrazovky a přizpůsobení konkrétním potřebám

Rozšířené funkce dostupné pomocí dotykové obrazovky:

- záznamník
- kamery (až 50)
- interkom (až 40 účastníků)
- spínání dalších zátěží jako je osvětlení, garážová vrata... (až 50)
- zprávy

Rychlé zapnutí/vypnutí funkcí:

- vyzvánění
- záznamník
- profesionální studio

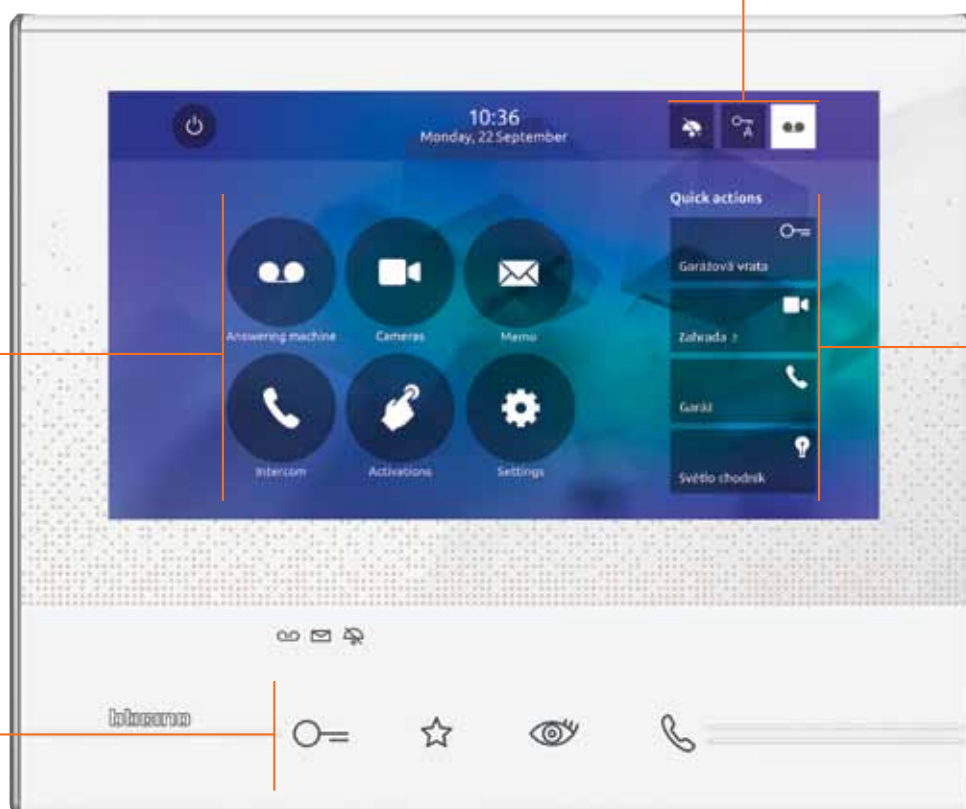

Základní funkce ovládané intuitivními ikonami na čelní straně telefonu:

- otevření dveří
- osvětlení
- funkce pro cyklické zobrazení kamer v systému
- přijmutí/ukončení hovoru

Tlačítka pro rychlou volbu:

- sepnutí konkrétní zátěže
- zobrazení určité kamery
- interkomové volání na konkrétního účastníka

CLASSE 100

Nová řada video telefonů

NOVINKA



Classe 100

Wi-Fi



obj. č. 344682 

Classe 100

Standard



obj. č. 344672 

Classe 100

Basic



obj. č. 344652

CLASSE 100

Nová řada audio telefonů

NOVINKA

Classe 100

Standard-handset

Classe 100

Standard



obj. č. 344282



obj. č. 344292

Tenký a minimalistický

Moderní lehký design, tenký a odolný: to je charakteristika nových telefonů Classe 100.

Integrace mechanických a dotykových ovládacích prvků.

Nový kolébkový spínač pro přijetí a ukončení hovoru a dotyková tlačítka pro ostatní funkce.





Stolní instalace



Dotyková tlačítka



Sepnutí el. zámku



Aktivace kamery a vstupního panelu



Sepnutí osvětlení schodiště

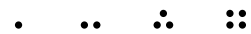

Konfigurovatelná dotyková tlačítka pro spínání přídatné zátěže nebo interkom (jen provedení Standard a Wi-Fi).

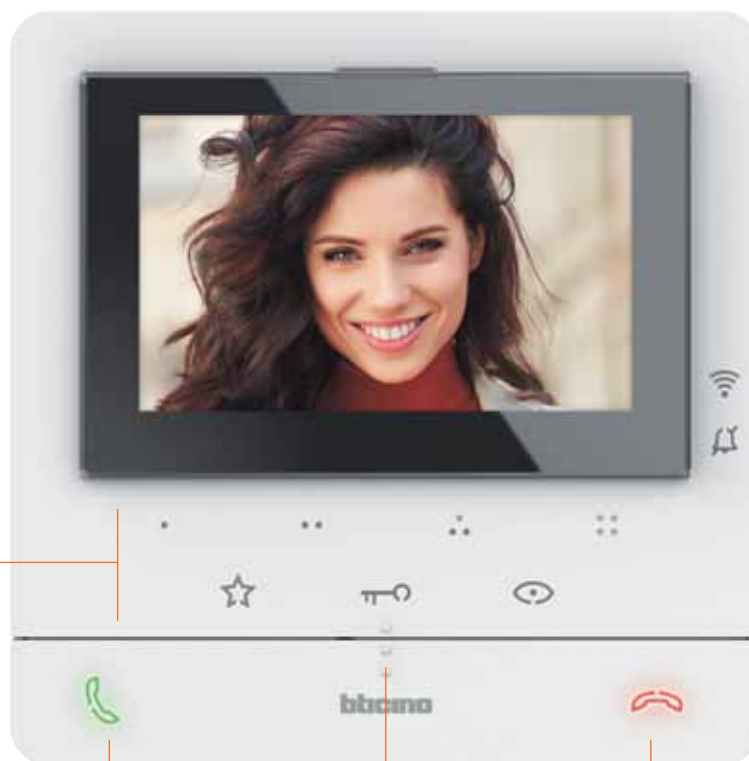

LED kontrolky



Wi-Fi stav připojení



Vypnutí vyzvánění

Mechanický kolébkový spínač

Přijmutí hovoru

Dotykové vodící prvky

Mechanický kolébkový spínač

Odmítnutí/ukončení hovoru

SPRINT

Klasický audio telefon



obj. č. 344232



Tradiční a funkční provedení

Tradiční provedení se sluchátkem se základními funkcemi.

ZVODIČOVÝ SYSTÉM

Classe 100 audio a video telefony

4
ROKY ZÁRUKA



NOVINKA



344682



344672



344652

CLASSE 100 – VIDEO TELEFONY

Možnosti jednotlivých modelů viz **tabulka na následující straně**.

Obj. č.	Popis
344682	Classe 100 Wi-Fi – video telefon s možností přesměrování volání na mobilní telefon, obrazovkou 5" a čtyřmi konfigurovatelnými funkčními tlačítky, provedení hands-free – barva bílá
344672	Classe 100 Standard – video telefon s obrazovkou 5" a čtyřmi konfigurovatelnými funkčními tlačítky, provedení hands-free – barva bílá
344652	Classe 100 Basic – video telefon s obrazovkou 5", provedení hands-free – barva bílá



344282



344292

CLASSE 100 – AUDIO TELEFONY

Možnosti jednotlivých modelů viz **tabulka na následující straně**.

Obj. č.	Popis
344282	Classe 100 Standard – audio telefon se čtyřmi konfigurovatelnými funkčními tlačítky, provedení hands-free – barva bílá
344292	Classe 100 Standard-handset – audio telefon se čtyřmi konfigurovatelnými funkčními tlačítky, provedení se sluchátkem – barva bílá



344692





PŘÍSLUŠENSTVÍ

Obj. č.	Popis
344692	Stojan pro stolní montáž, způsob použití s jednotlivými telefony viz tabulka na následující straně

ZVODIČOVÝ SYSTÉM

Classe 100 audio a video telefony

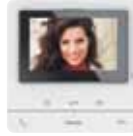

	Classe 100 Wi-Fi	Classe 100 Standard	Classe 100 Basic	Classe 100 Standard	Classe 100 Standard- handset
					
	344682	344672	344652	344282	344292

ZÁKLADNÍ VLASTNOSTI

Barevný LCD displej	5" (16:9)	5" (16:9)	5" (16:9)		
Hands-free	●	●	●	●	
Dostupné v sadě	364614	364612	364613	364232	364231
Instalace	nástěnná / stolní (2x 344692)	nástěnná / stolní (2x 344692)	nástěnná / stolní (2x 344692)	nástěnná / stolní (1x 344692)	nástěnná / stolní (1x 344692)

DOSTUPNÉ FUNKCE

Sepnutí el. zámku	●	●	●	●	●
Sepnutí přídatné zátěže pomocí tlačítka	● max. 4 ^[3]	● max. 4 ^[3]	● max. 1	● max. 4 ^[3]	● max. 4 ^[3]
Aktivace vstupního panelu, přehledová funkce (video telefony)	●	●	●	●	●
Intercom					
• volání mezi telefony s adresou N=1-5	● ^[3]	● ^[3]		● ^[3]	● ^[3]
• volání na všechny telefony v instalaci	●	●	●	●	●
• volání na telefony s adresou N=1 (telefon s adresou N=1 volání pouze přijímá ale nevyvolává)	●	●	●	●	●
• volání na telefony se stejnou adresou	●	●		●	●
• paging (pouze příjem volání)	●	●		●	●
Indukční smyčka ^[1]	●	●			
Přídavné vyzváněcí tlačítko (u dveří bytu)	●	●	●	●	●
Počet konfigurovatelných tlačítek	4	4	1	4	4
Počet vyzváněcích tónů	20	16	16	16	16
Profesionální studio ^[2]	●	●		●	●
Wi-Fi (přesměrování na mobil)	●				

FUNKCE DOSTUPNÉ S APLIKACÍ „DOOR ENTRY“

Přijmout/odmítnout volání	●				
Sepnutí el. zámku	●				
Sepnutí přídatné zátěže	●				
Volání z mobilu na domovní telefon	●				
Aktivace vstupního panelu, přehledová funkce (video telefony)	●				

1) Indukční smyčka umožňuje čistý přenos audio signálu mezi telefonem nebo a naslouchátkem pro nedoslýchavé osoby.

2) Profesionální studio - zámek se otevře ihned po zazvonění na telefon ze vstupního panelu (vhodné např. pro lékaře s ordinací v soukromém domě atp.)

3) Max. počet ovládaných externích zátěží (světlo, gar. vrata...) a interkomových volání je max. 4. Tzn. pokud ovládáte 2 zátěže tak lze zbývajícími tlačítky realizovat max. 2 interkomová volání.

Standardní sady

Jednoduše vše v jednom

Standardní audio nebo video sady obsahují pod jediným objednacím číslem kompletní systém – vstupní panel, telefon, napájecí zdroj. Představují základní řešení vstupního systému pro rodinné domy.

Sady Bticino



Sady Legrand



TECHNICKÉ VLASTNOSTI

ROZŠÍŘITELNÉ a STANDARDNÍ SADY jsou dodávány v různých provedeních, od jednoduchých video sad až po video sady se záznamem obrazu i zvuku a panelem se čtečkou elektronických čipů.

Význam jednotlivých ikon

-  video telefon s Wi-Fi připojením umožňuje přesměrování volání na tablet nebo smartphone
-  panel se čtečkou elektronických čipů
-  telefon s audio a video záznamem
-  stupeň odolnosti panelu proti vniknutí vody
-  stupeň mechanické odolnosti panelu
-  úhel záběru a natočení kamery – horizontální/vertikální/natočení
-  mezi telefony lze realizovat interkom
-  k telefonu lze připojit bytové vyzváněcí tlačítko
-  vstupní panel umožňuje připojit odchodové tlačítko
-  úhlopříčka obrazovky

Rozšiřitelné sady

2VODIČOVÉ AUDIO NEBO VIDEO SADY

Ideální řešení pro náhradu klasických zvonků v rodinných domech. Sady lze jednoduše rozšířit o další vstupní panel nebo paralelní telefon.

ZAPOJENÍ 2VODIČOVÉ VIDEO SADY

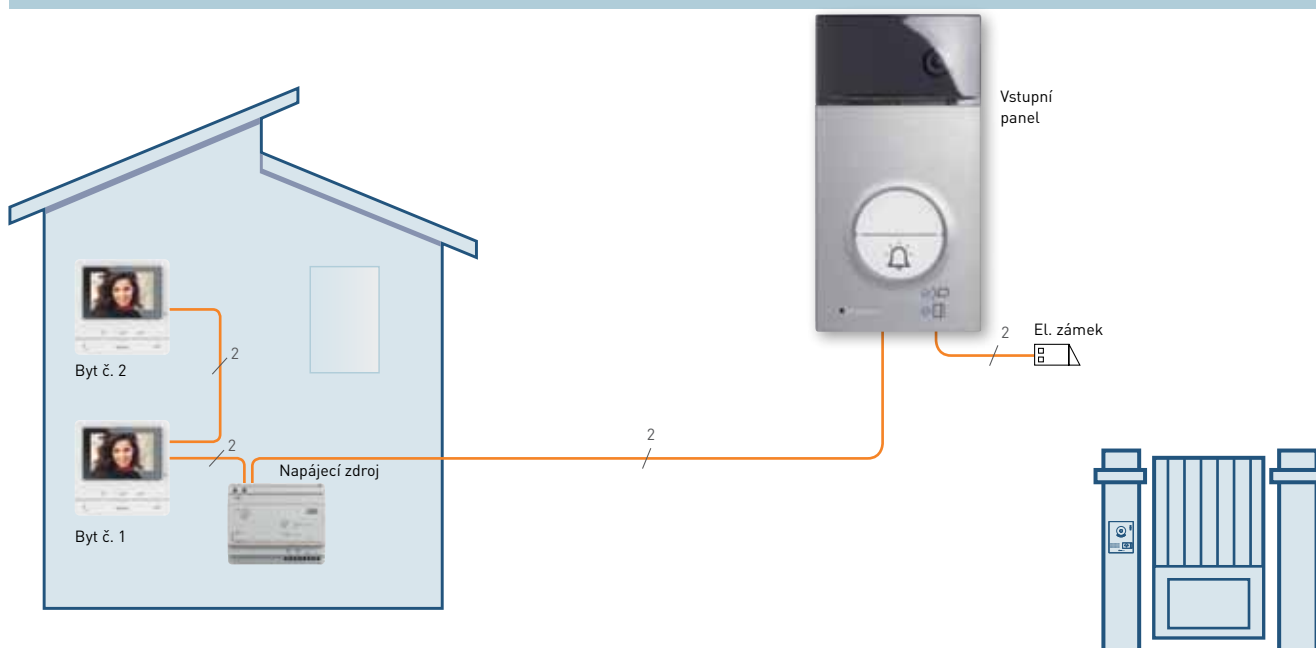

100% KOMPATIBILITA PŘÍSTROJŮ PRO RŮZNÉ KOMBINACE

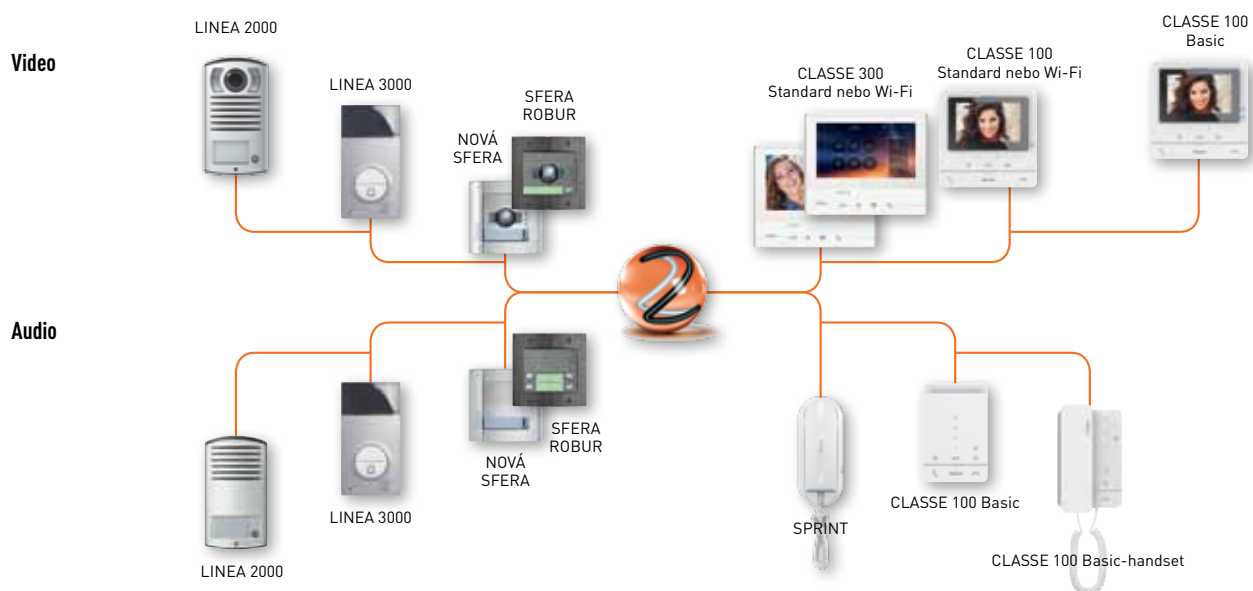

VIDEO SADY

2vodičové barevné video sady s možností přesměrování na mobilní telefon

4
ROKY ZÁRUKA



7" DOTYKOVÝ VIDEO TELEFON S FUNKCÍ WI-FI – POVRCHOVÝ VSTUPNÍ PANEĽ SE ČTEČKOU EL. KLÍČENEK

Obj. č.

Popis

363911 Sada pro 1 byt s barevným video telefonem Classe 300 Wi-Fi (**možnost přesměrování hovoru na smartphony a tablety, audio/video záznamník**) a barevným vstupním panelem LINEA 3000 pro povrchovou montáž. EL. zámeček 12 V lze připojit a napájet přímo ze vstupního panelu. Panel je osazen čtečkou elektronických čipů a klíčenek, které jsou součástí dodávky (6× el. klíčenka, 2× plochý el. čip). Kombinovaný napájecí zdroj (6 DIN) a relé obj.č. 346250 jsou součástí sady.

Pro instalaci telefonu doporučujeme instalační krabici obj. č. 503E.

POZNÁMKA:

- pro rozšíření na 2 byty doplňte
- 1× 344642 – video telefon Classe 300 Wi-Fi nebo jakýkoliv jiný 2vodičový telefon
- 1× 3501/1 – konfigurátor s číslem „1“ (pro jiné telefony než Classe 300)



Aplikace DOOR ENTRY for CLASSE300X
- dostupná zdarma pro Android a iOS



5" VIDEO TELEFON S FUNKCÍ WI-FI – POVRCHOVÝ VSTUPNÍ PANEĽ SE ČTEČKOU EL. KLÍČENEK

Obj. č.

Popis

364614 Sada pro 1 byt s barevným video telefonem Classe 100 Wi-Fi (**možnost přesměrování hovoru na smartphony a tablety**) a barevným vstupním panelem LINEA 3000 pro povrchovou montáž. EL. zámeček 12 V lze připojit a napájet přímo ze vstupního panelu. Panel je osazen čtečkou elektronických čipů a klíčenek, které jsou součástí dodávky (6× el. klíčenka, 2× plochý el. čip). Kombinovaný napájecí zdroj (6 DIN) a relé obj.č. 346250 jsou součástí sady.

POZNÁMKA:

- pro rozšíření na 2 byty doplňte
- 1× 344682 – video telefon Classe 100 Wi-Fi nebo jakýkoliv jiný 2vodičový telefon
- 1× 3501/1 – konfigurátor s číslem „1“ (pro jiné telefony než Classe 300)



Aplikace DOOR ENTRY for CLASSE100X
- dostupná zdarma pro Android a iOS

VIDEO SADY

2vodičové barevné video sady

4
ROKY ZÁRUKA



7" DOTYKOVÝ VIDEO TELEFON – POVRCHOVÝ VSTUPNÍ PANEL

Obj. č. Popis

363511 Sada pro **1 byt** s barevným video telefonem Classe 300 Standard a barevným vstupním panelem LINEA 3000 pro povrchovou montáž. El. zámek 12 V lze připojit a napájet přímo ze vstupního panelu. Kombinovaný napájecí zdroj (6 DIN) a relé obj.č. 346250 jsou součástí sady. **Pro instalaci telefonu doporučujeme instalační krabici obj. č. 503E.**

POZNÁMKA: pro rozšíření na 2 byty doplňte
 - 1× 344612 – video telefon Classe 300 Standard nebo jakýkoliv jiný 2vodičový telefon
 - 1× 3501/1 – konfigurátor s číslem „1“ (pro jiné telefony než Classe 300)

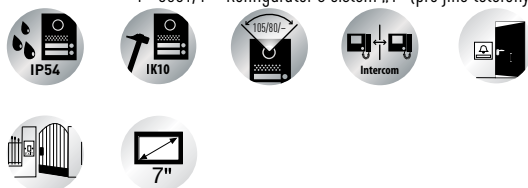

NOVINKA

5" VIDEO TELEFON – POVRCHOVÝ VSTUPNÍ PANEL

Obj. č. Popis

364612 Sada pro **1 byt** s barevným video telefonem Classe 100 Standard a barevným vstupním panelem LINEA 3000 pro povrchovou montáž. El. zámek 12 V lze připojit a napájet přímo ze vstupního panelu. Kombinovaný napájecí zdroj (6 DIN) a relé obj.č. 346250 jsou součástí sady.

POZNÁMKA: pro rozšíření na 2 byty doplňte
 - 1× 344672 – video telefon Classe 100 Standard nebo jakýkoliv jiný 2vodičový telefon
 - 1× 3501/1 – konfigurátor s číslem „1“ (pro telefony Classe 300 není nutný)

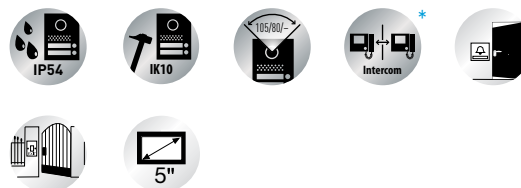

NOVINKA

3,5" VIDEO TELEFON – POVRCHOVÝ VSTUPNÍ PANEL

Obj. č. Popis

364613 Sada pro **1 byt** s barevným video telefonem Classe 100 Basic a barevným vstupním panelem LINEA 2000 pro povrchovou montáž. El. zámek 12 V lze připojit a napájet přímo ze vstupního panelu. Kombinovaný napájecí zdroj (6 DIN), relé obj.č. 346250 a potřebné konfigurátory jsou součástí sady.

364622 Sada pro **2 byty**, popis viz výše.

POZNÁMKA: přídatné vstupní panely: 1 tlačítko – 343031, 2 tlačítka – 343032

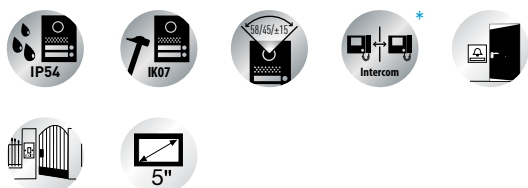

* Pro aktivaci interkomu je nutné doplnit konfigurátory – kontaktujte Legrand. Způsob fungování interkomu je různý pro jednotlivé designy telefonů.

AUDIO SADY
2vodičové audio sady
4
ROKY ZÁRUKA

AUDIO TELEFON – POVRCHOVÝ VSTUPNÍ PANEĽ

Obj. č.	Popis
364232	Sada pro 1 byt s audio telefonem Classe 100 Standard a vstupním panelem LINEA 3000 pro povrchovou montáž. El. zámek 12 V lze připojit a napájet přímo ze vstupního panelu. Napájecí zdroj (6 DIN) je součástí sady.

POZNÁMKA: pro rozšíření na 2 byty doplňte
 - 1× 344282 – audio telefon Classe 100 Standard nebo jakýkoliv jiný 2vodičový audio telefon
 - 1× 3501/1 – konfigurátor s číslem „1“

AUDIO TELEFON – POVRCHOVÝ VSTUPNÍ PANEĽ

Obj. č.	Popis
364231	Sada pro 1 byt s audio telefonem Classe 100 Standard-handset a vstupním panelem Linea 3000 pro povrchovou montáž. El. zámek 12 V lze připojit a napájet přímo ze vstupního panelu. Napájecí zdroj (6 DIN) je součástí sady.

POZNÁMKA: pro rozšíření na 2 byty doplňte
 - 1× 344292 – audio telefon Classe 100 Standard-handset nebo jakýkoliv jiný 2vodičový audio telefon
 - 1× 3501/1 – konfigurátor s číslem „1“

AUDIO TELEFON – POVRCHOVÝ VSTUPNÍ PANEĽ

Obj. č.	Popis
366811	Sada pro 1 byt s audio telefonem SPRINT L2 (344242 – přídavné vyzváněcí tlačítko pouze s rozhraním obj. č. 346833) a vstupním panelem LINEA 2000 pro povrchovou montáž. El. zámek 12 V lze připojit a napájet přímo ze vstupního panelu. Napájecí zdroj (6 DIN) a potřebné konfigurátory jsou součástí sady.

366821 Sada pro **2 byty**, popis viz výše.

POZNÁMKA: přídavné vstupní panely: 1 tlačítko – 342911, 2 tlačítka – 342921



* Pro aktivaci interkomu je nutné doplnit konfigurátory – kontaktujte Legrand. Způsob fungování interkomu je různý pro jednotlivé designy telefonů.

** Přídavné vyzváněcí tlačítko u bytových dveří lze připojit pouze přes rozhraní 346833.

Standardní sady



Jednoduše
vše v jednom

Standardní audio nebo video sady obsahují pod jediným objednacím číslem kompletní systém – vstupní panel, telefon, napájecí zdroj. Představují základní řešení vstupního systému pro rodinné domy.

STANDARDNÍ VIDEO SADY

- 2vodičová kabeláž mezi panelem a telefonem
- Lze využít stávající kabeláž
- Lze použít pro náhradu starých klasických zvonků video systémem

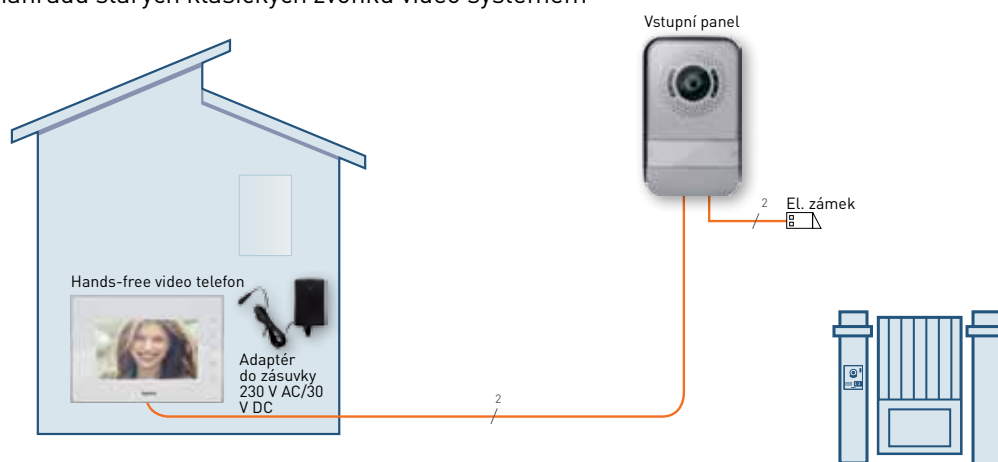

LIBOVOLNÉ UMÍSTĚNÍ NAPÁJECÍHO ZDROJE

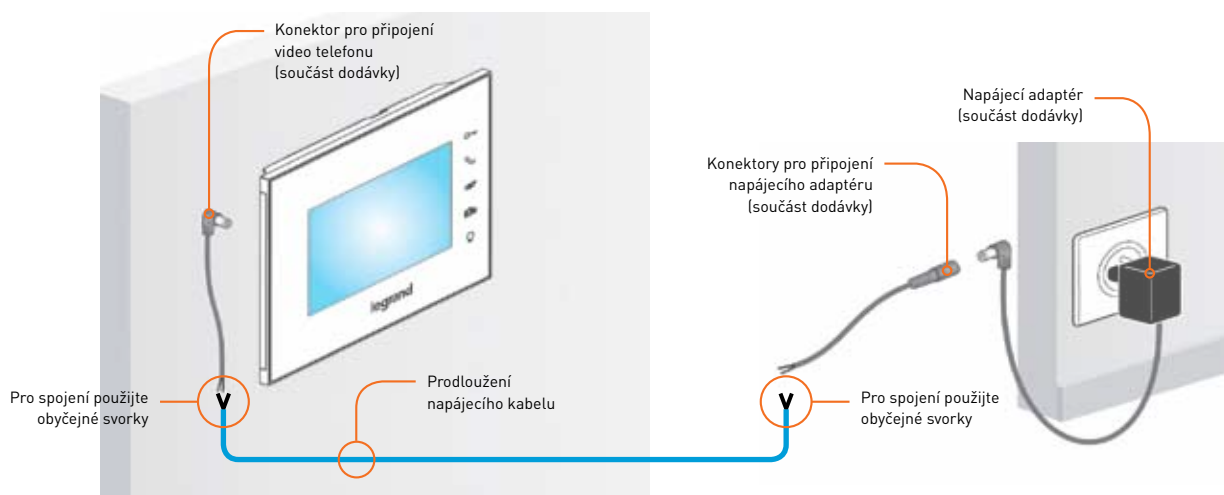

VIDEO SADY

Video sady pro 1–2 byty



7" VIDEO TELEFON – POVRCHOVÝ VSTUPNÍ PANEĽ

Obj. č.	Popis
369230	Sada pro 1 byt se 7" barevným video telefonem. Kabeláž mezi telefonem a panelem pouze 2 vodiče. Napájení pomocí adaptéru 230 V AC. Délka vyzvánění 4 s. El. zámek 12 V je připojen a napájen přímo ze vstupního panelu. Dva přídavné beznapěťové NO kontakty pro spínání přídavných zátěží 12–24 V AC/DC; 1 A (osvětlení, garážová vrata...). Možnost externí analogové kamery. Panel (IP 54; IK 07) dodáván se stříškou proti dešti. Sadu lze rozšířit přidáním 2 video telefonů do stejného bytu, přidáním video telefonů do druhého bytu a přidáním druhého vstupního panelu.
369235	Přídavný video telefon se 7" obrazovkou (lze přidat max. 2 do každého bytu).



7" ZRCADLOVÝ VIDEO TELEFON – POVRCHOVÝ VSTUPNÍ PANEĽ

Obj. č.	Popis
369220	Sada pro 1 byt se zrcadlovým 7" barevným video telefonem. Kabeláž mezi telefonem a panelem pouze 2 vodiče. Napájení pomocí adaptéru 230 V AC. Délka vyzvánění 4 s. El. zámek 12 V je připojen a napájen přímo ze vstupního panelu. Dva přídavné beznapěťové NO kontakty pro spínání přídavných zátěží 12–24 V AC/DC; 1 A (osvětlení, garážová vrata...). Možnost externí analogové kamery. Panel (IP 54; IK 07) dodáván se stříškou proti dešti. Sadu lze rozšířit přidáním 2 video telefonů do stejného bytu, přidáním video telefonů do druhého bytu a přidáním druhého vstupního panelu.
369225	Přídavný video telefon se zrcadlovou 7" obrazovkou (lze přidat max. 2 do každého bytu).



PŘÍDAVNÁ CCTV KAMERA

Obj. č.	Popis
369400	Analogová CCTV kamera s IR LED diodami pro noční přísvit (dosah cca 15 m), IP 66/IK 07. Připojení přímo na vstupní panel. Napájení 12 VDC; 500 mA. Součástí dodávky jsou: – napájecí adaptér do zásuvky 230 VAC/12 VDC – napájecí kabel s konektory, délka 12 m – kabel pro video signál s konektory, délka 30 m



NAPÁJECÍ ZDROJ NA DIN LIŠTU

Obj. č.	Popis
346020	Napájecí zdroj (2 DIN) pro montáž na DIN lištu, který může sloužit jako náhrada adaptéru do zásuvky. Pro délku napájecího+komunikačního vedení max. 20 m.

* Zapojení vyžaduje přídavný napájecí zdroj pro el. zámek, příslušnou kabeláž a tlačítko s NO/NC kontaktem. Kontaktujte Legrand.

* Zapojení vyžaduje přídavný napájecí zdroj pro el. zámek, příslušnou kabeláž a tlačítko s NO/NC kontaktem. Kontaktujte Legrand.

BEZDRÁTOVÉ ZVONKY



SADA – BEZDRÁTOVÝ ZVONEK COMFORT (PŘIJÍMAČ 230 V)

Obj. č.	Popis
094254	Tlačítko a přijímač jsou spárovány pomocí synchronizačního tlačítka, aby se zamezilo nechtěnému vyzvánění na sousední přijímače. Zvonkové tlačítko: – IP 44, držák štítku – napájení 1× CR2032 baterie 3 V (součást dodávky) – montáž pomocí šroubů nebo na oboustrannou lepicí pásku (lepicí páska součástí dodávky) Přijímač (zvonek): – napájení ze zásuvky 230 V (2pólová vidlice). – 15 melodií, nastavení hlasitosti ve 3 úrovních (nelze zcela vypnout)
094278	Přídavné tlačítko pro sadu COMFORT, max. 4 tlačítka na 1 přijímač – napájení 1x CR2032 baterie 3 V (součást dodávky)



SADA – BEZDRÁTOVÝ ZVONEK COMFORT

Obj. č.	Popis
094252	Tlačítko a přijímač jsou spárovány pomocí synchronizačního tlačítka, aby se zamezilo nechtěnému vyzvánění na sousední přijímače. Zvonkové tlačítko: – IP 44, držák štítku – napájení 1× CR2032 baterie 3 V (součást dodávky) – montáž pomocí šroubů nebo oboustranné lepicí pásky (součástí dodávky) Přijímač (zvonek): – napájení 3× AA baterie 1,5 V (nejsou součástí dodávky) – montáž pomocí šroubu (součástí dodávky) – 15 melodií, nastavení hlasitosti ve 3 úrovních (nelze zcela vypnout)
094278	Přídavné tlačítko pro sadu COMFORT, max. 4 tlačítka na 1 přijímač – napájení 1× CR2032 baterie 3 V (součást dodávky)



SADA – BEZDRÁTOVÝ ZVONEK ESSENTIAL

Obj. č.	Popis
094250	Tlačítko a přijímač jsou spárovány pomocí synchronizačního tlačítka, aby se zamezilo nechtěnému vyzvánění na sousední přijímače. Zvonkové tlačítko: – IP 44, držák štítku – napájení 1× CR2032 baterie 3 V (součást dodávky) – montáž pomocí šroubů nebo na oboustrannou lepicí pásku (oboje součást dodávky) Přijímač (zvonek): – napájení 2× AA baterie 1,5 V (nejsou součástí dodávky) – montáž pomocí šroubů, oboustranné lepicí pásky nebo klipsu na opasek – 32 melodií, nastavení hlasitosti ve 3 úrovních (nelze zcela vypnout)



VALENA™ LIFE

KONFIGURÁTOR

Specifikace produktů jinak:

- rychlý výběr produktů řady Valena Life přímo na stavbě, již žádný soupis na papíře
- možnost okamžitě zaslat poptávku na velkoobchod
- evidence projektů, možnost jejich aktualizace
- okamžitá informace o ceně projektu



Vyzkoušejte konfigurátor naskenováním QR kódu

Scan me!

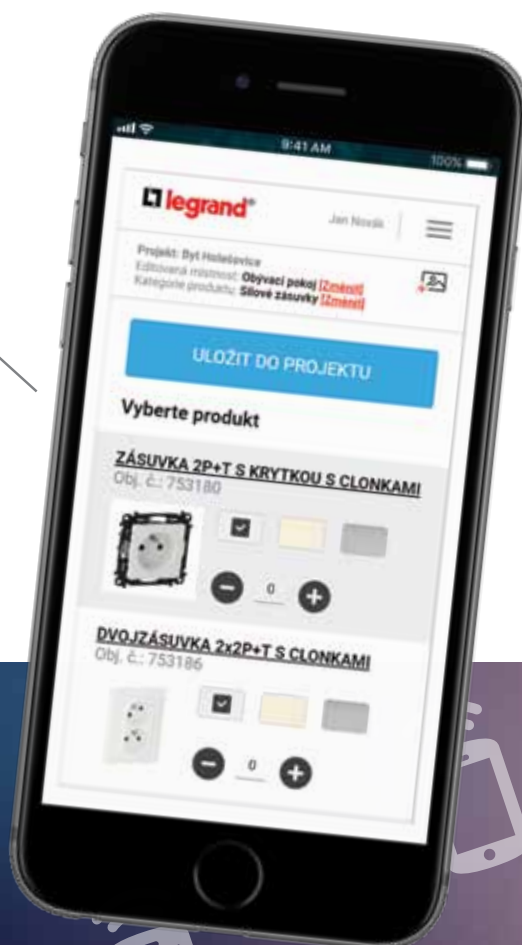

Vše online a zdarma na
www.konfigurator-vypinacu.cz

sledujte nás:



www.legrand.cz

Legrand s.r.o.

Meteor Centre Office Park
Sokolovská 100/94
186 00 Praha 8
Tel.: 246 007 668
E-mail: kancelar@legrandcs.cz

www.legrand.cz

Technická podpora:

Tel.: 246 007 607
E-mail: technicka.podpora@legrandcs.cz

Váš domov
může být stále
s Vámi...



... již **brzy!**

NETATMO
A Group Brand | 

DES-- PŘEHLED SORTIMENTU 01/2020



3 245060 001803